

Wildkatzen
Vorsicht Verwechslungsgefahr!

DEUTSCHER
POSTCODE
KLOTTERLICH

BUND
FORSCHER FÜR LÄNDLICHE RAUM



Sicherheits-, Montage-, Pflege u. Aufstell-Hinweise

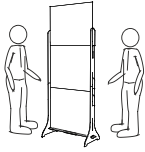

Der Aufbau des Displays sollte wenn möglich zu zweit erfolgen.

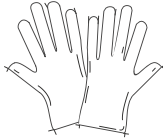

Bitte tragen Sie beim Auf- und Abbau Handschuhe um Kratzer und Fingerabdrücke zu vermeiden.

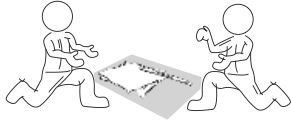

Wir empfehlen vor der Montage eine weiche und saubere Unterlagen auf dem Boden auszubreiten.

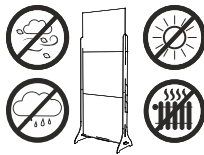

Unsere Displays bestehen aus Karton, Pappe und Papier und müssen unbedingt vor Nässe, Feuchtigkeit, Wind, Sonneneinstrahlung, Wärme und Feuer geschützt werden.



Nicht mit Wasser, Glasreiniger oder anderen nassen oder feuchten Reinigungsmitteln in Berührung bringen.



Vorsicht Schnitt- und Verletzungsgefahr. Papier und Karton kann scharfkantig sein.

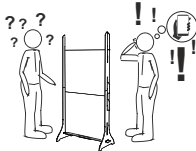

Bei Fragen, Anregungen oder Hinweisen können Sie uns gerne kontaktieren.



Unsere Displays bestehen aus 100% recyclingfähigem Karton und können im Papiermüll entsorgt werden.

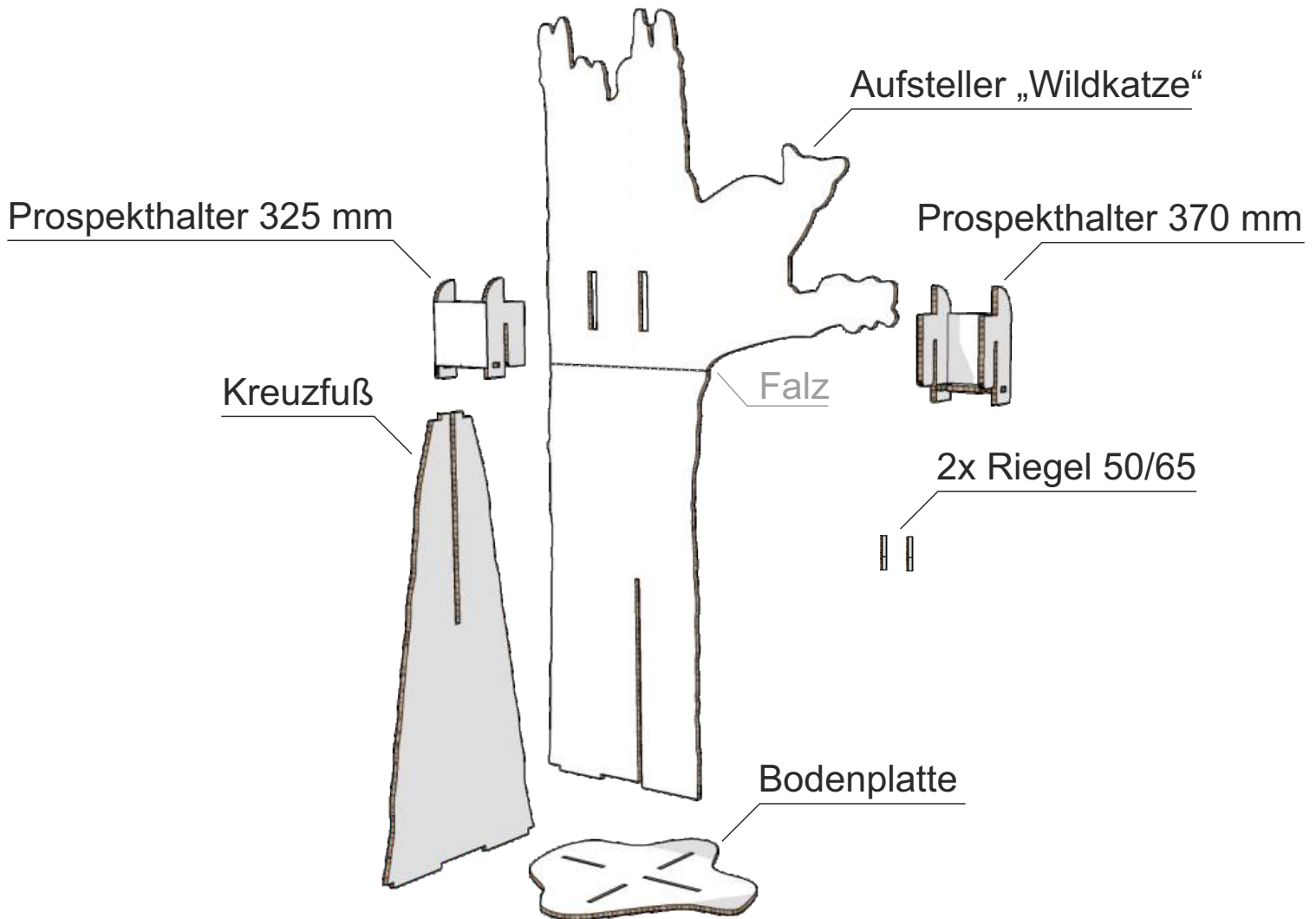

A

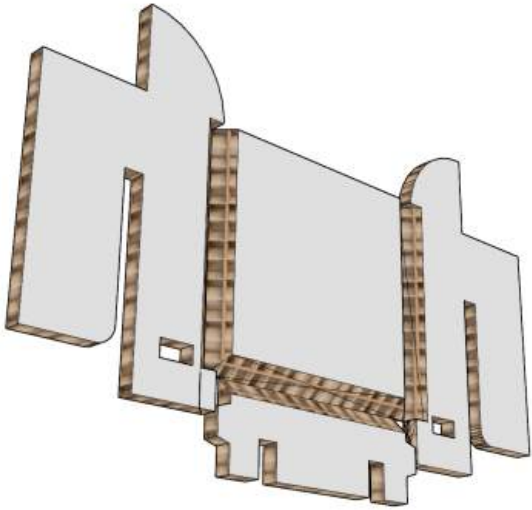

B

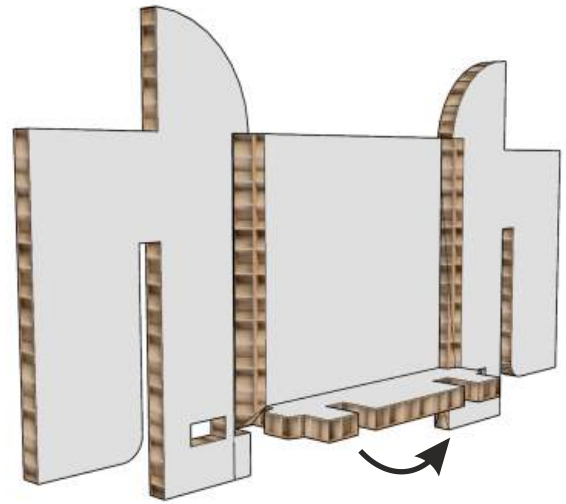

C

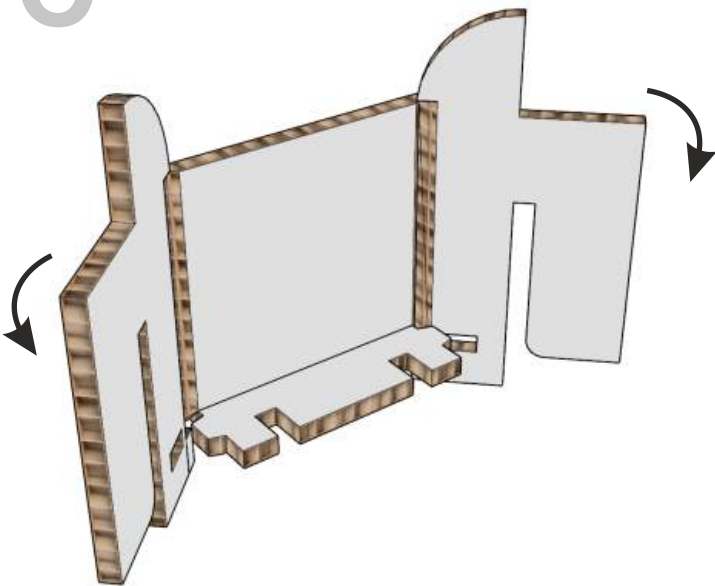

D

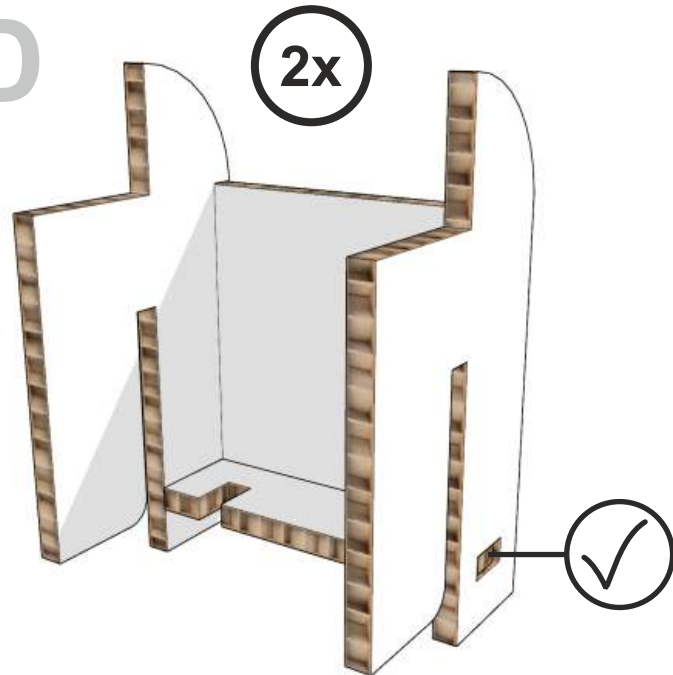

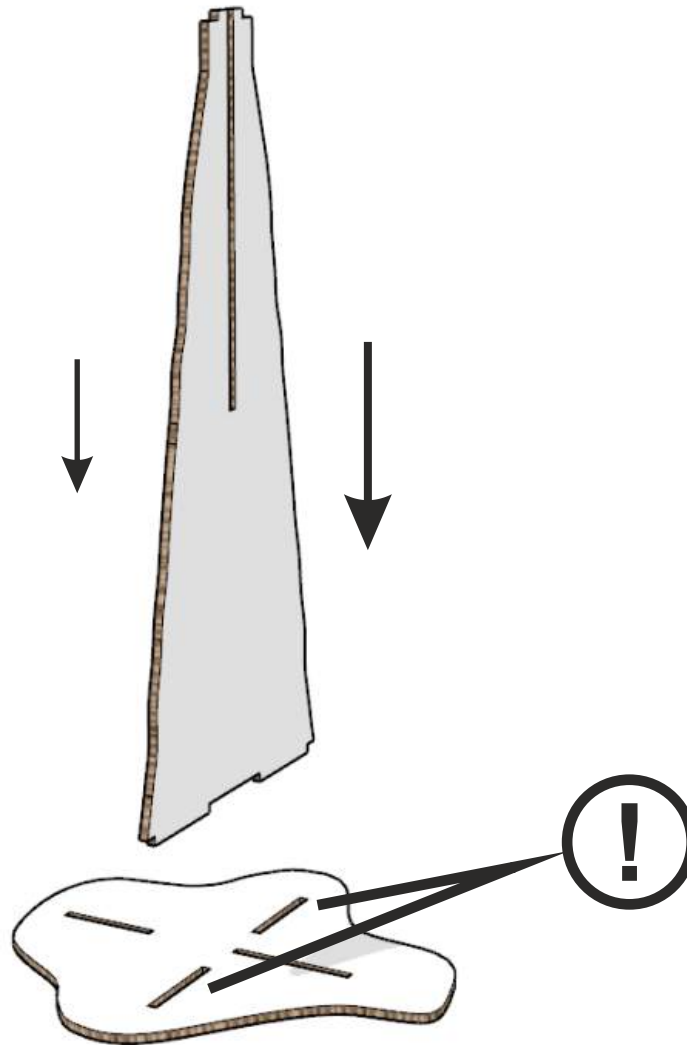

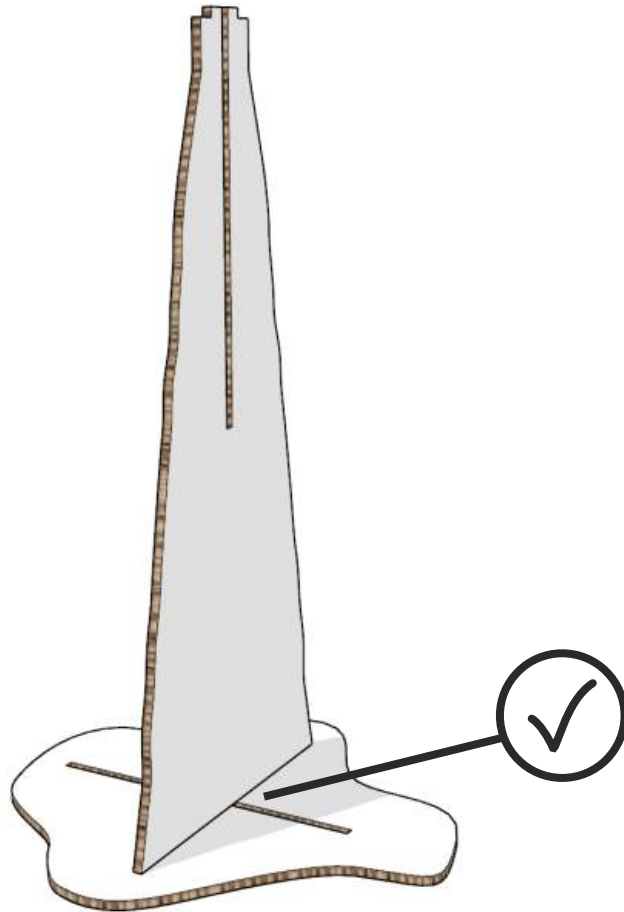

A

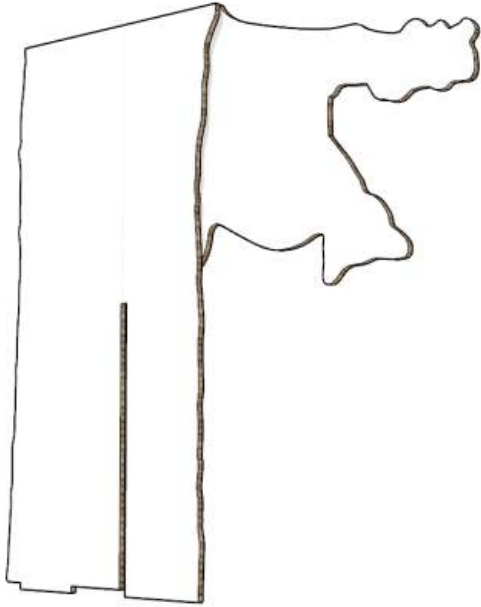

B

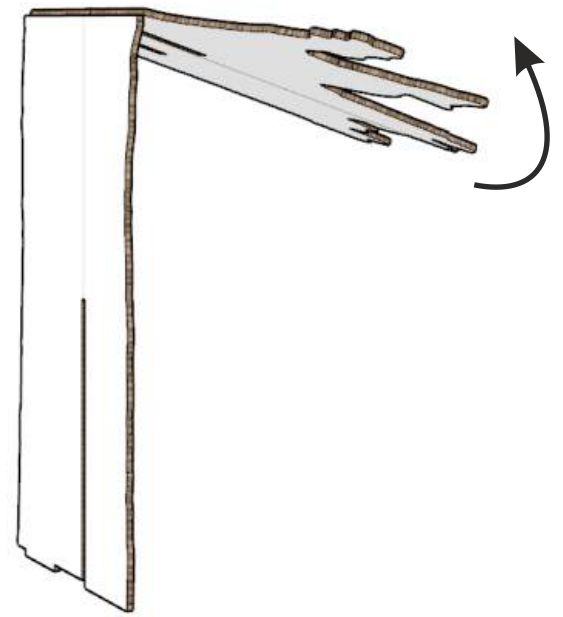

C



D

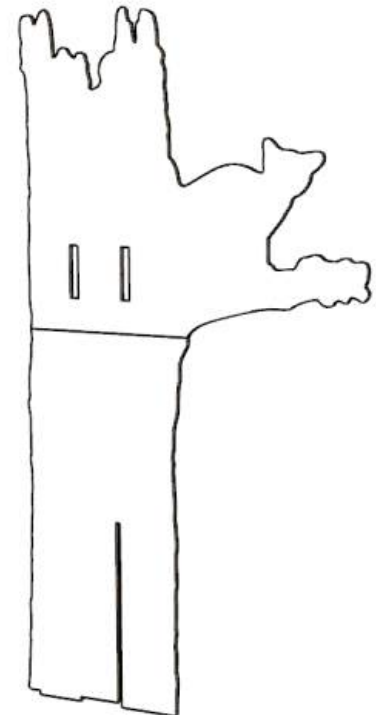

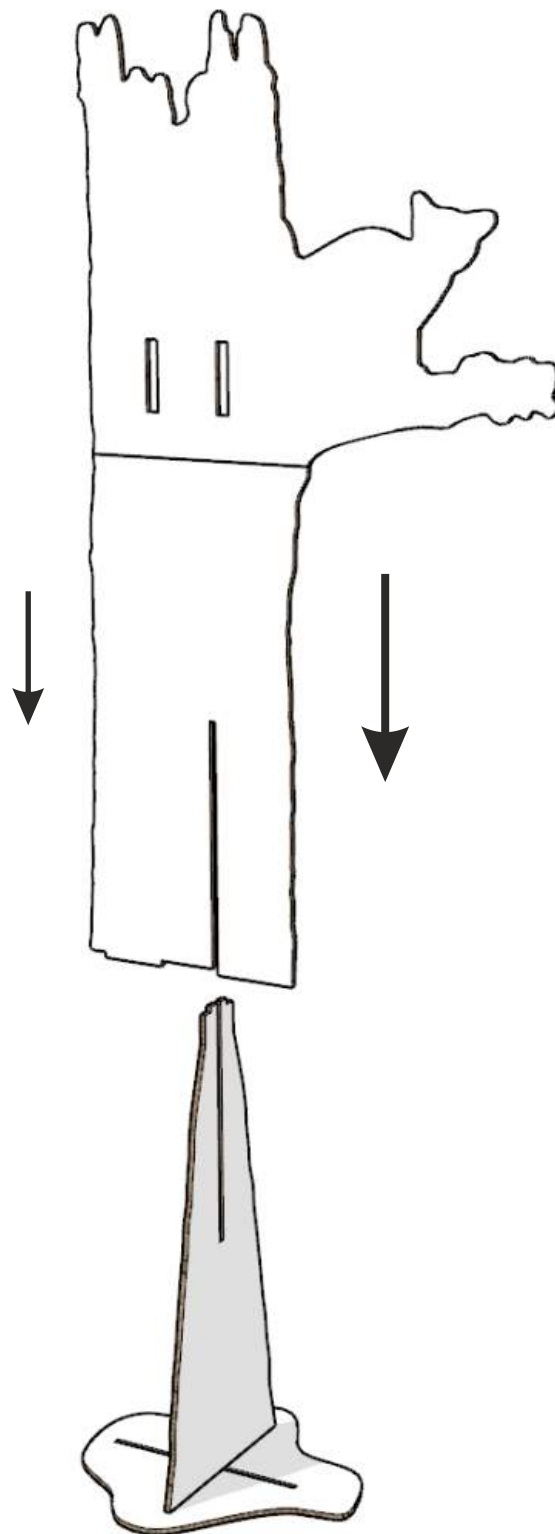

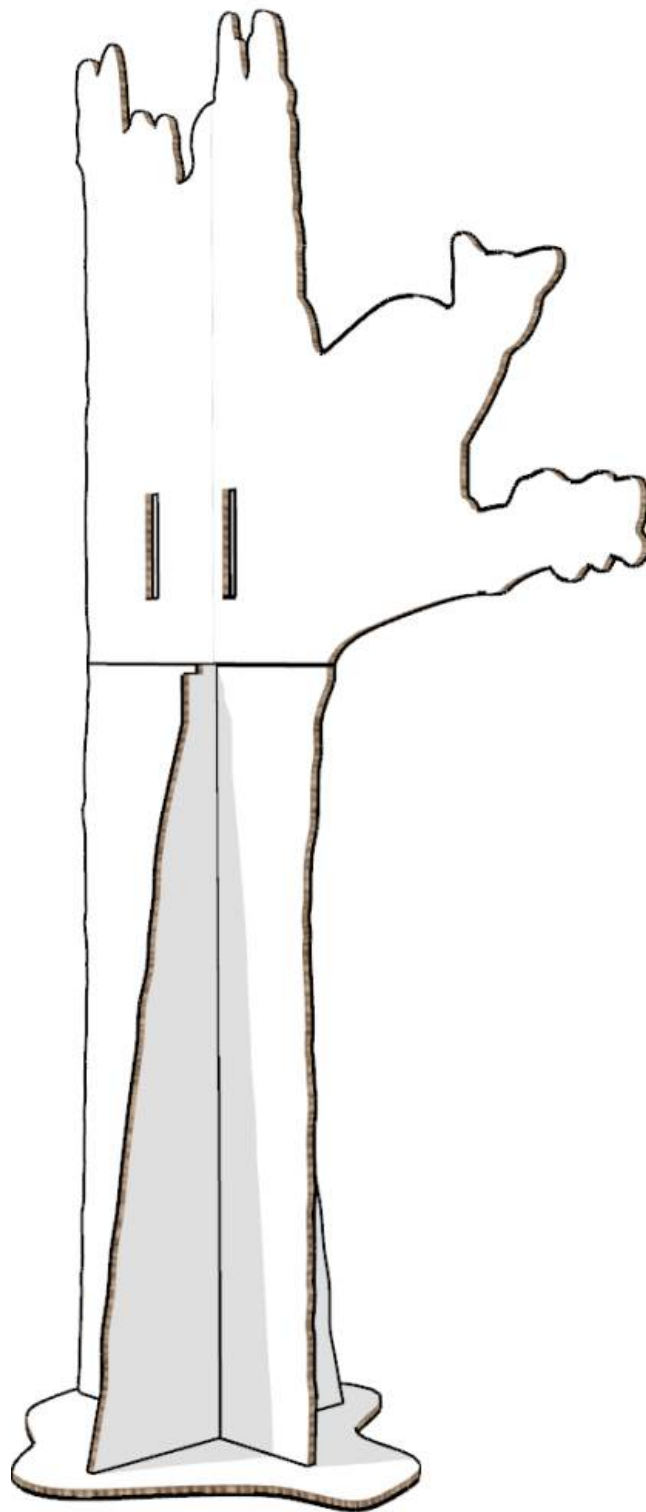

A

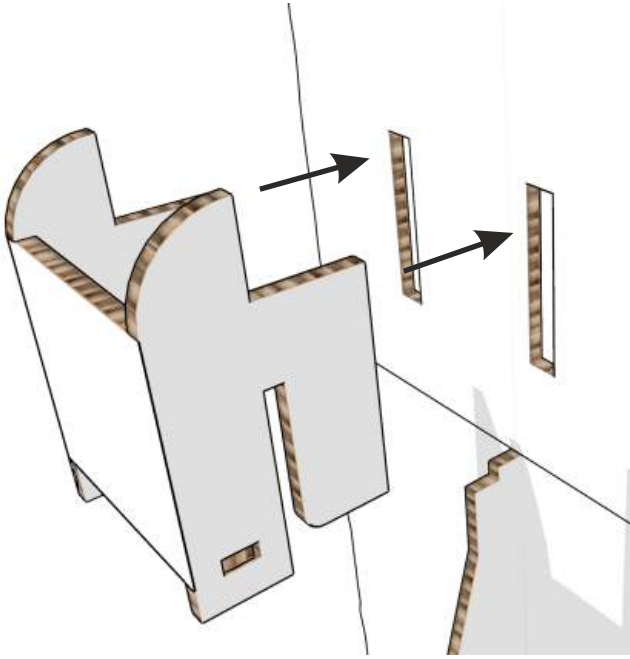

B

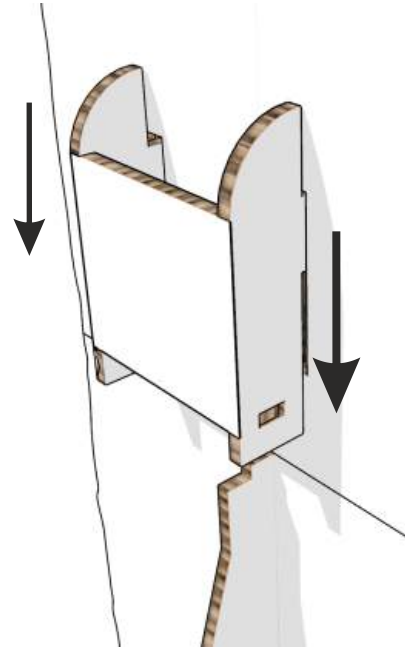

C

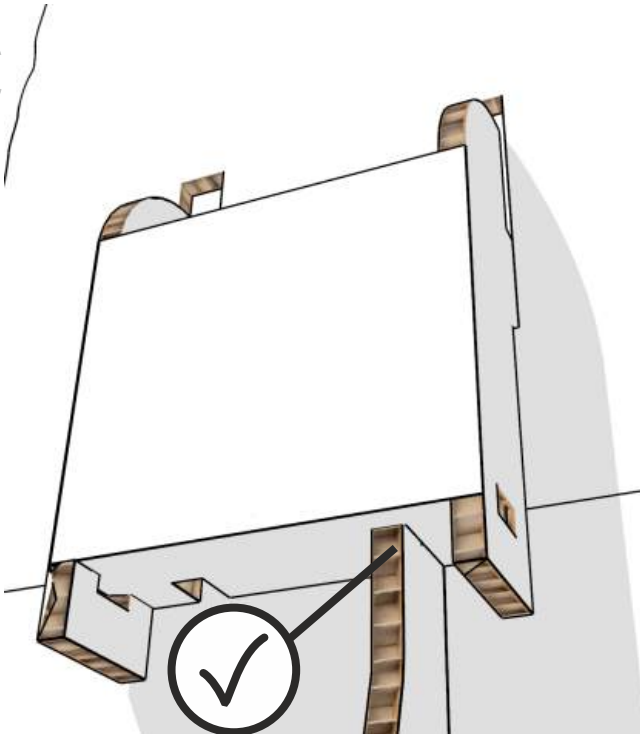

D

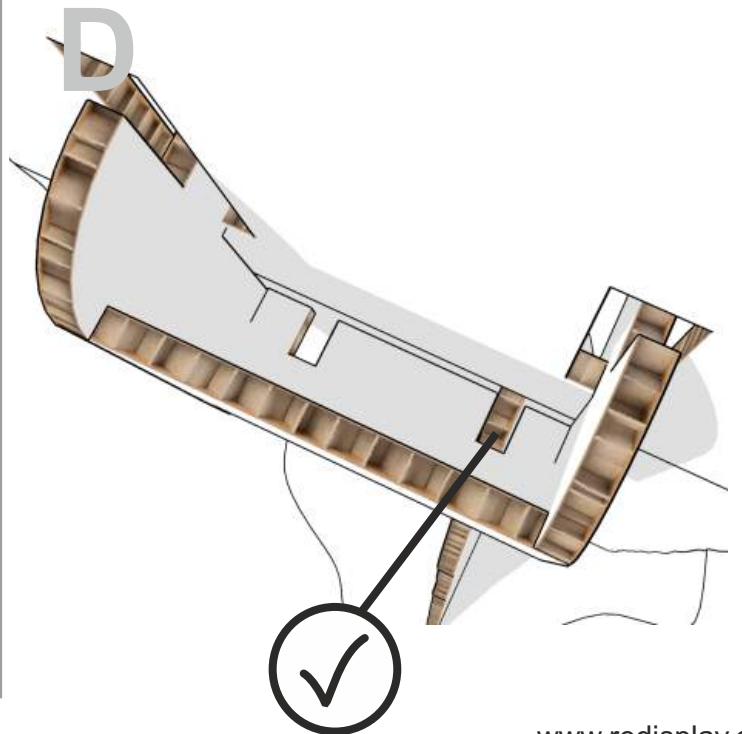

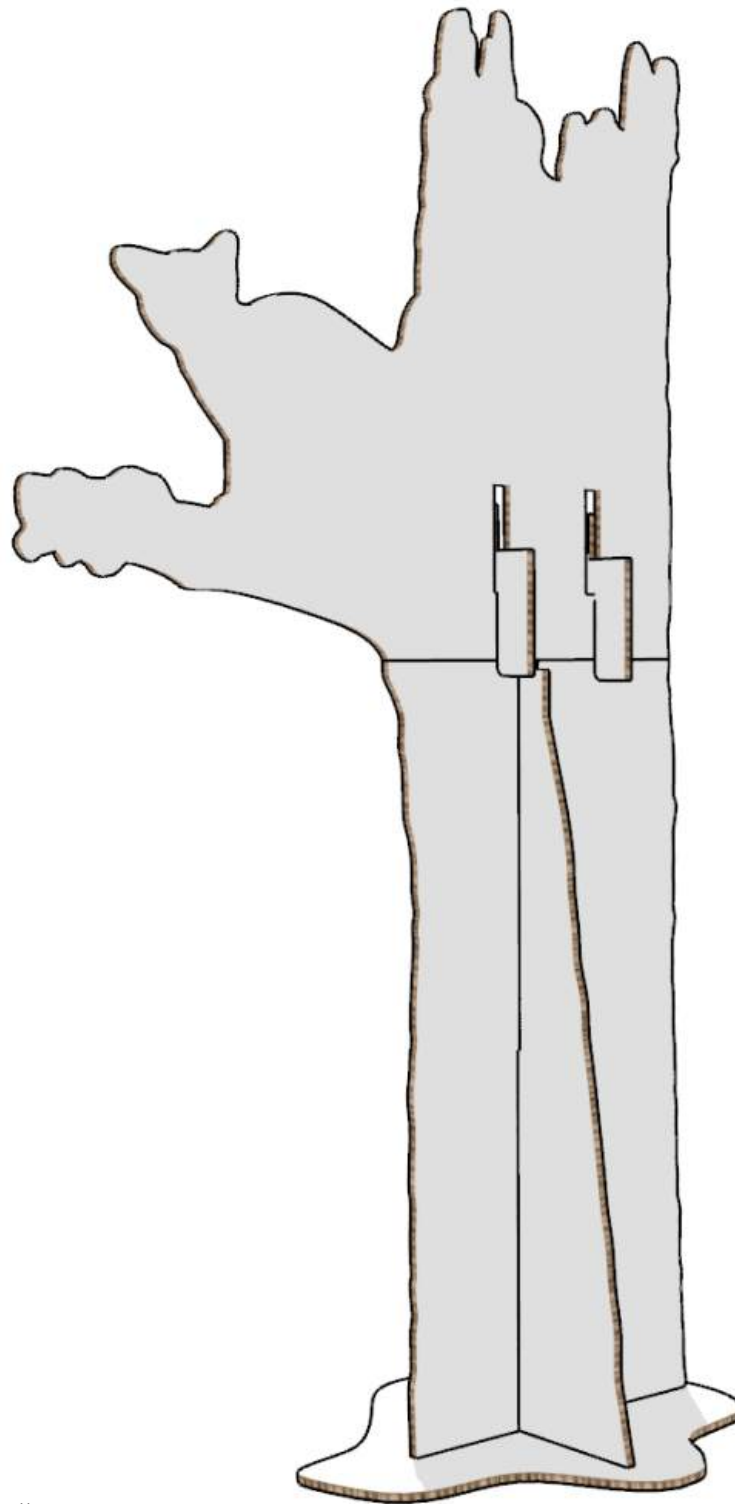

A

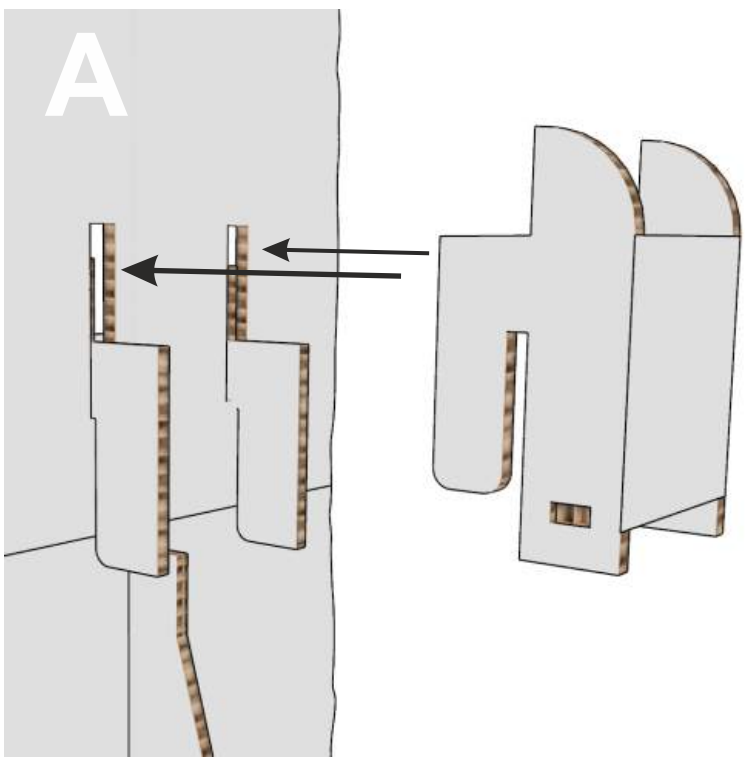

B

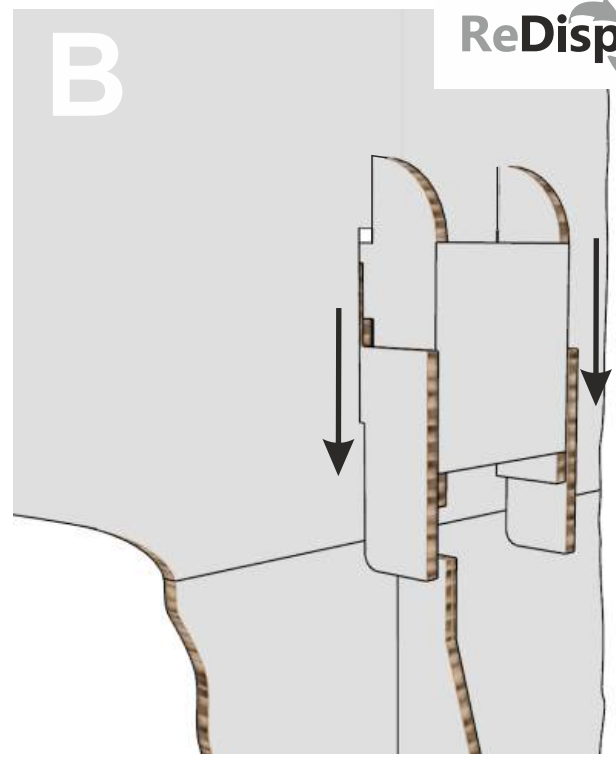

C

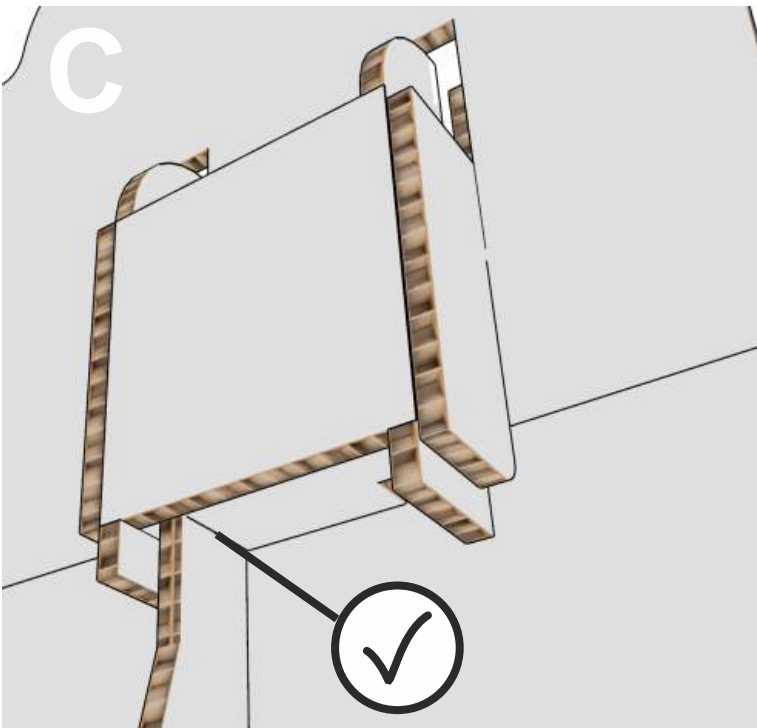

D

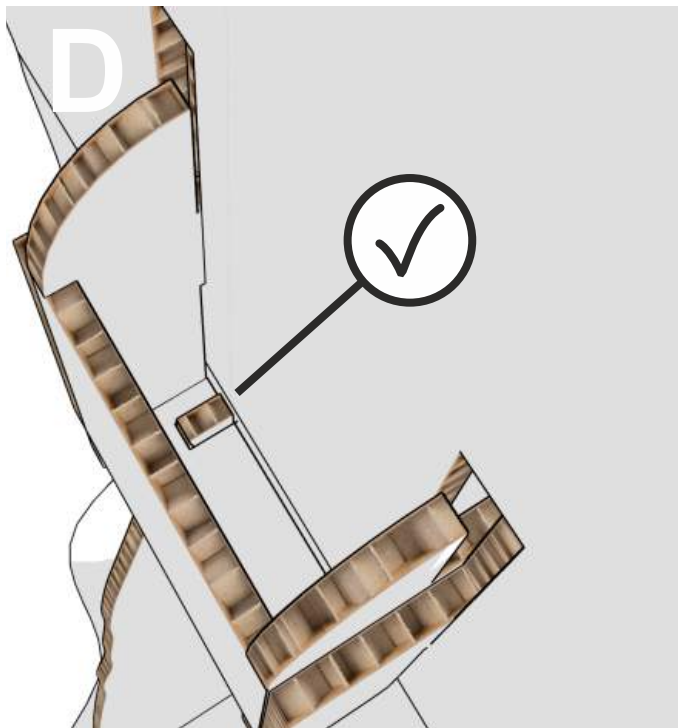

A

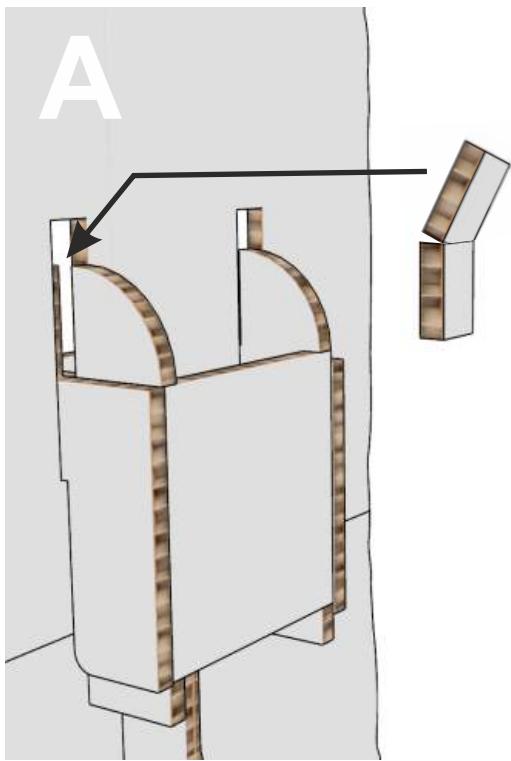

B

